

無線鍵盤滑鼠組 - 快速安裝指南

硬體安裝

頻道切換

1. 用接收器後面的頻道切換開關，設定您所選擇的頻道 CH1 或 CH2。設定後請記住您的選擇。
2. 將接收器連接到電腦上，接收器的接頭連接到電腦的連接埠。
3. 安裝鍵盤的電池，並請注意電池正負極方向。
4. 在鍵盤背面也有一個頻道切換開關，請設定與接收器相同的頻道。
5. 安裝滑鼠的電池，請注意電池的正負極方向。
6. 設定滑鼠的頻道，請設定與接收器和鍵盤相同的頻道。

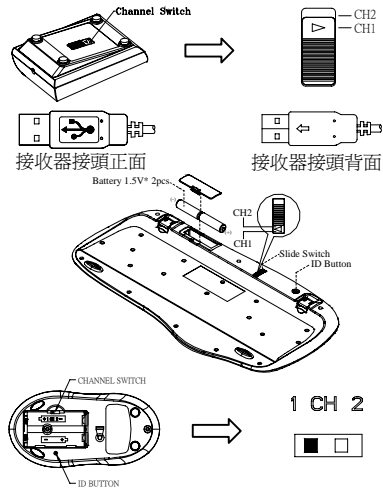

ID 設定

這個 ID 辨識功能有助於防止相同環境中 RF 鍵盤的干擾。在您更換電池後，或當您的鍵盤組無法正常工作时，請您務必重新設定鍵盤組的 ID。

接收器、滑鼠和鍵盤上會有 Connect 字樣以標示 ID 設定鈕的位置。

在接收器下方的 LED 燈顯示信號接受狀態。

1. 電腦為開機狀態下，才可設定 ID。
2. 按一次接收器上方的 ID 設定鈕。
3. 按一次滑鼠底部的 ID 設定鈕。
4. 按一次鍵盤底部的 ID 設定鈕。

注意事項:

1. 請在乾淨、平坦且不過於光滑的表面上使用滑鼠，以確保滑鼠能正確、流暢的運作。若您選擇使用滑鼠墊，請選擇淺色系的滑鼠墊，因為淺色系的滑鼠墊較深色系的省電。

軟體安裝

鍵盤驅動程式安裝

1. 請先移除電腦中其他的鍵盤驅動程式。
2. 將驅動程式光碟片插入您的電腦中，並執行在 *keyboard software* 子目錄中的 "SetupKey.exe"。
3. 依照螢幕上的指示，以完成安裝的步驟。

滑鼠驅動程式安裝

1. 請將驅動程式光碟片插入您的電腦中
2. 執行在 *lmouse software* 子目錄中的 "Setup.exe"。
3. 依照螢幕上的指示，以完成安裝的步驟。

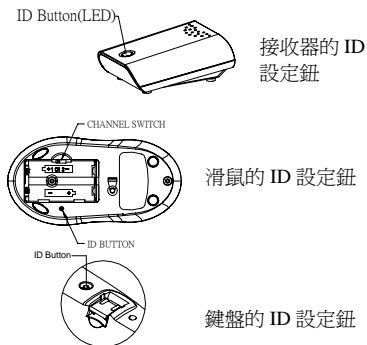

USB Wireless Keyboard & Mouse Kit Quick Installation Guide

Hardware Installation

Slide Switch Setting

1. Connect the receiver to your computer by plugging in the receiver connector into your PC.
2. Take the receiver and select channel CH1 or CH2 by using the slide switch on the underside of the receiver. (Remember your selection.)
3. Take the keyboard and make sure the batteries on the back are installed correctly. (Follow the polarity signs in the battery compartment.)
4. Use the slide switch on the back of the keyboard to select the same channel as the one selected in step 3 on the receiver.
5. Take the mouse and make sure the batteries on the back are installed correctly. (Follow the polarity signs in the battery compartment.)
6. Use the slide switch on the back of the mouse to select the same channel as the one selected in step 3 and 5.

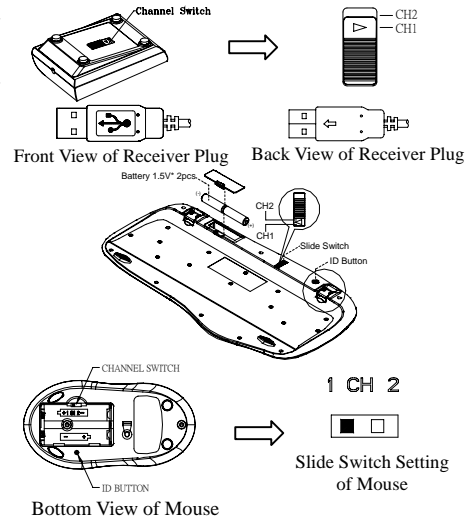

ID Button Setting

This ID-recognition function helps to protect against interference from other RF keyboards in the same environment. Remember to set the ID when you replace the batteries or your keyboard kits do not work properly.

The word CONNECT labels the ID button on each unit.

The LED under ID button of receiver shows connecting condition.

1. Your PC must be on to change the ID setting.
2. Press ID button on the side of the receiver once.
3. Press ID button on the bottom of the mouse once
4. Press ID button on the bottom of the keyboard once.

Important:

1. Use the mouse only on a clean, flat, non-slippery surface in order to ensure smooth and accurate cursor action. If you use a mouse-pad, choose a light-colored one, not a dark one, to use less battery power.

Software Installation

Keyboard Driver Installation

1. Insert the driver CD in your computer drive.
2. Run the "**SetupKey.exe**" in the *Keyboard software* directory of the driver CD.
3. Follow the on screen instructions to finish the installation procedure.

Mouse Driver Installation

1. Insert the driver CD into your computer drive
2. Run the "**Setup.exe**" in the *Mouse software* directory of the driver CD.
3. Follow the on screen instructions to finish the installation procedure.

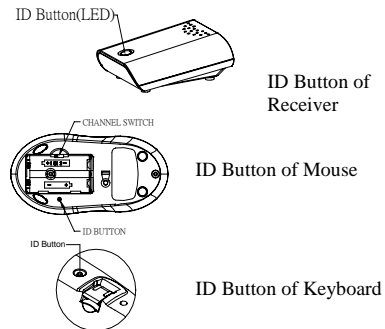

Kit Souris et Clavier Sans Fil - Guide d'Installation Rapide

Installation Matérielle

Réglage du curseur de sélection

1. Connectez le récepteur à votre PC en branchant le connecteur du récepteur sur votre PC.
2. Prenez le récepteur et sélectionnez le canal CH1 ou CH2 en utilisant l'interrupteur à l'arrière de votre récepteur. (Rappelez-vous votre sélection.)
3. Prenez le clavier et assurez-vous que les piles à l'arrière sont installées correctement. (Suivez les signes de polarité dans le compartiment des piles.)
4. Utilisez l'interrupteur à l'arrière du clavier pour sélectionner le même canal que celui réglé sur le récepteur à l'étape 3
5. Prenez la souris, et assurez-vous que les piles à l'arrière sont installées correctement. (Suivez les signes de polarité dans le compartiment des piles.)
6. Utilisez l'interrupteur à l'arrière de la souris pour sélectionner le même canal que celui sélectionné à l'étape 3 et 5.

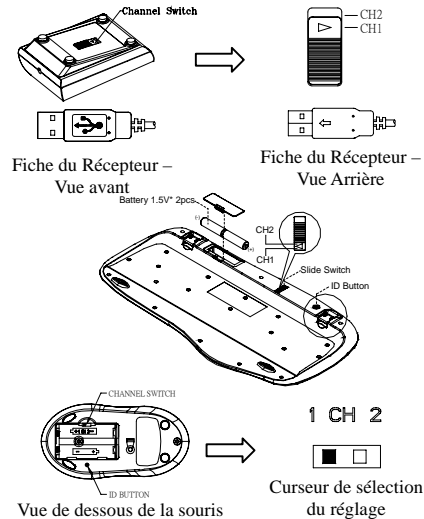

Réglage ID

La fonction de reconnaissance-ID vous aide à vous protéger des interférences provenant des autres claviers RF dans le même environnement. Pensez à régler l'ID lorsque vous remplacez les piles sinon votre clavier ne fonctionnera pas correctement.

Le mot CONNECT désigne le bouton ID de chaque unité.

Le témoin LED sous le bouton ID du récepteur indique l'état de la connexion.

1. Votre PC doit être mis en marche pour modifier le Réglage d'ID.
2. Pressez une fois le bouton ID sur le dessus du récepteur.
3. Pressez une fois le bouton ID situé sous la souris.
4. Pressez une fois le bouton ID situé sous le clavier.

Important:

1. Utilisez la souris sur une surface opaque, plate, propre et non glissante afin d'obtenir un déplacement régulier et précis du curseur. Si vous utilisez un tapis de souris, choisissez-en un avec des couleurs légères, pas trop sombre pour éviter de trop utiliser l'énergie de vos piles.

Installation Logicielle

Installation du Pilote Clavier

1. Insérez le CD de pilotes dans votre lecteur.
2. Exécutez le fichier **SetupKey.exe** dans le répertoire *keyboard software* du disque de pilotes.
3. Suivez les instructions à l'écran pour terminer la procédure d'installation.

Installation du Pilote de la Souris

1. Insérez le CD de pilotes dans votre lecteur.
2. Exécutez le fichier **setup.exe** dans le répertoire *mouse software* du disque de pilotes.
3. Suivez les instructions à l'écran pour terminer la procédure d'installation.

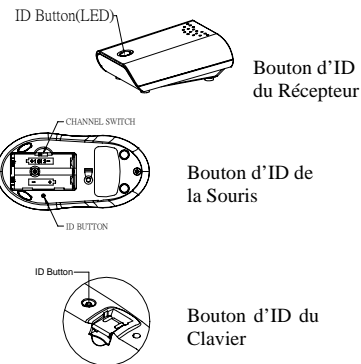

Kabelloses Tastatur- & Mauspaket - Schnellinstallationsanleitung

Hardwareinstallation

Schiebeschaltereinstellungen

1. Verbinden Sie den Empfänger mit Ihrem PC, indem Sie den Empfängerstecker in den PC einstecken.
2. Nehmen Sie den Empfänger und wählen den Kanal CH1 oder CH2 mit Hilfe des Schiebeschalters auf der Rückseite des Empfängers. (Behalten Sie Ihre Auswahl in Erinnerung)
3. Vergewissern Sie sich bei Ihrer Tastatur, dass die Batterien an der Rückseite richtig installiert sind. (Beachten Sie die Markierung für die Polarität der Batterien im Batteriefach)
4. Verwenden Sie den Schiebeschalter auf der Rückseite der Tastatur, um den selben Kanal wie den in Schritt 2 am Empfänger gewählten zu wählen.
5. Verwenden Sie den Schiebeschalter auf der Rückseite der Tastatur, um den selben Kanal wie den in Schritt 2 am Empfänger gewählten zu wählen.
6. Vergewissern Sie sich bei Ihrer Maus, dass die Batterien an der Rückseite richtig installiert sind. (Beachten Sie die Markierung für die Polarität der Batterien im Batteriefach)

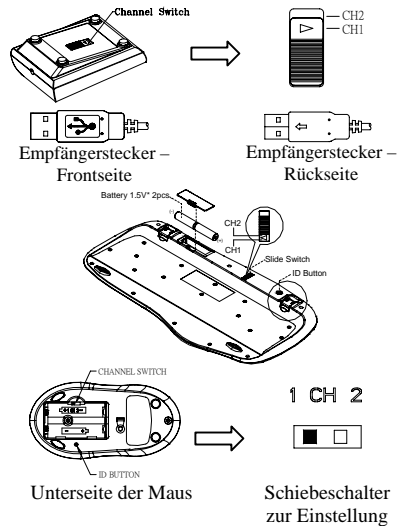

ID-Einstellung

Die ID-Erkennungsfunktion verhindert die Interferenzen durch die anderen RF-Mäuse in der selben Umgebung. Die ID muss neu eingestellt werden, nachdem die Batterien ausgewechselt wurden oder wenn die Tastatur nicht richtig funktioniert.

Der ID-Knopf jedes Gerätes wird mit dem Wort "CONNECT" gekennzeichnet.

1. Ihr PC muss eingeschaltet sein, um die ID-Einstellung zu ändern.
2. Drücken Sie einmal den ID-Knopf auf der oberen Teil des Empfängers.
3. Drücken Sie einmal die ID-Taste auf der Unterseite der Maus.
4. Drücken Sie einmal die ID-Taste auf der Unterseite der Tastatur.

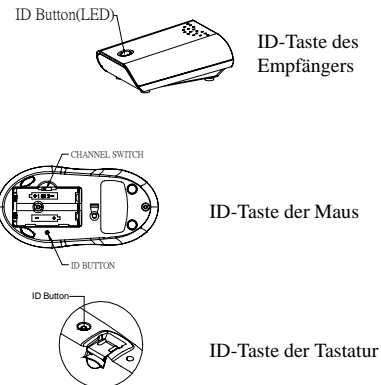

Wichtige Hinweise:

1. Verwenden Sie diese Maus nur auf einer sauberen, flachen, haftenden und undurchsichtigen Oberfläche, um eine reibungslose und genaue Cursorreaktion sicherzustellen. Wenn Sie eine Mausunterlage verwenden möchten, wählen Sie bitte eine Unterlage mit hellen statt dunklen Farben, um weniger Batteriestrom zu verbrauchen.

Softwareinstallation

Installation des Tastatortreibers

1. Stecken Sie die Treiber-CD in das Diskettenlaufwerk.
2. Rufen Sie das Programm *SetupKey.exe* im Ordner *keyboard software* der Diskette auf.
3. Befolgen Sie den Anweisungen auf dem Bildschirm, um die Installation zu vervollständigen.

Maustreiberinstallation

1. Legen Sie bitte die Treiber-CD in das entsprechende Laufwerk.
2. Führen Sie die Datei *setup.exe* in dem Ordner *mouse software* auf der Treiber-CD aus.
3. Folgen Sie den Anweisungen auf dem Bildschirm, um die Installation zu vervollständigen.

Tastiera senza filo e Kit mouse - Guida all'installazione veloce

Installazione Hardware

Impostazione interruttore di scorrimento

1. Collegare il ricevitore al PC inserendo il connettore del ricevitore nel PC.
2. Prendere il ricevitore e selezionare canale CH1 o canale CH2 utilizzando la linguetta sul retro del ricevitore. (Ricordatevi la selezione fatta.)
3. Prendere la tastiera ed assicurarsi che le batterie siano installate correttamente. (Seguire le indicazioni della polarità nello scomparto delle batterie.)
4. Utilizzare la linguetta sul retro della tastiera per selezionare lo stesso canale, selezionato al punto 3, del ricevitore.
5. Prendere il mouse ed assicurarsi che le batterie siano installate correttamente. (Seguire le indicazioni della polarità nello scomparto delle batterie.)
6. Utilizzare la linguetta sul retro del mouse per selezionare lo stesso canale selezionato ai punti 3 e 5.

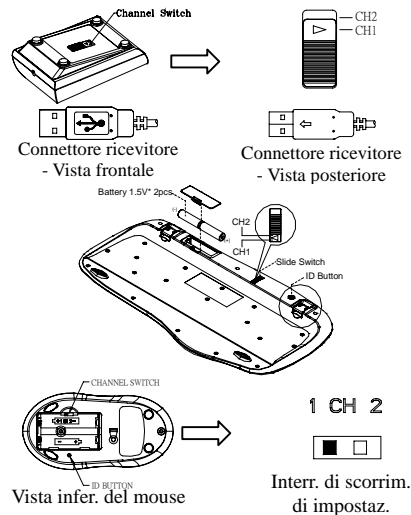

Impostazione ID

Questa funzione di riconoscimento ID aiuta a proteggere da interferenza da altre tastiere RF presenti nello stesso ambiente. Ricordarsi di impostare l'ID quando si sostituiscono le batterie o quando i sistemi non funzionano in modo appropriato.

La parola CONNECT indica il tasto ID su ciascuna unità.

Il LED sotto il pulsante ID del ricevitore mostra la situazione del collegamento.

1. Il PC deve essere acceso per cambiare l'impostazione dell'ID.
2. Premere una volta il tasto ID sulla parte superiore del ricevitore.
3. Premere una volta il pulsante ID nella parte inferiore del mouse
4. Premere una volta il pulsante ID nella parte inferiore della tastiera.

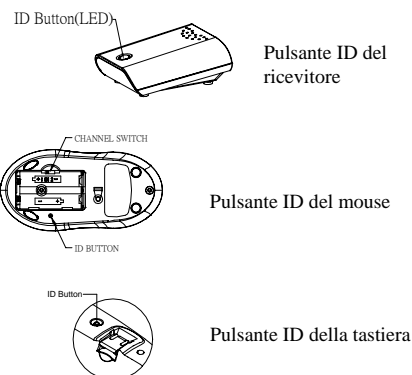

Importante:

1. Utilizzare il mouse solamente su una superficie pulita, non scivolosa ed opaca per assicurare l'azione fluida ed accurata del cursore. Se si utilizza un tappetino, sceglierne uno di colore chiaro e non scuro, per consumare meno energia delle batterie.

Installazione Software

Installazione Driver Tastiera

1. Inserire il disco driver nella periferica dischetti.
2. Eseguire il *SetupKey.exe* dalla directory *Keyboard software* del CD driver.
3. Seguire le istruzioni su schermo per completare la procedura d'installazione.

Installazione Driver mouse

1. Assicurarsi che il disco del driver sia nell'unità.
2. Eseguire il *setup.exe* nella directory *Mouse software* del CD driver.
3. Seguire le istruzioni su schermo per completare la procedura d'installazione.

無線キーボードおよびマウスキット-クイックインストールガイド ハードウェアの取り付け スライドスイッチの設定

1. レシーバーのコネクタを PC のポートに差し込んで、PC にレシーバーを接続します。
2. レシーバーを取り出し、レシーバーの背面にあるスライドスイッチを使用して、CH1 または CH2 を選択します(どちらを選択したか、忘れないようにしてください)。
3. キーボードを取り出して、背面の電池が正しく取り付けられていることを確認します(電池収納部にあるプラスとマイナスの表示に合わせて入れてください)
4. キーボードの背面にあるスライドスイッチを使用して、レシーバーの step 3 で選択したのと同じチャンネルを選択します。
5. マウスを取り出して、背面の電池が正しく取り付けられていることを確認します(電池収納部にあるプラスとマイナスの表示に合わせて入れてください)。
6. マウスの背面にあるスライドスイッチを使用して、step 3 および 5 で選択したのと同じチャンネルを選択します。

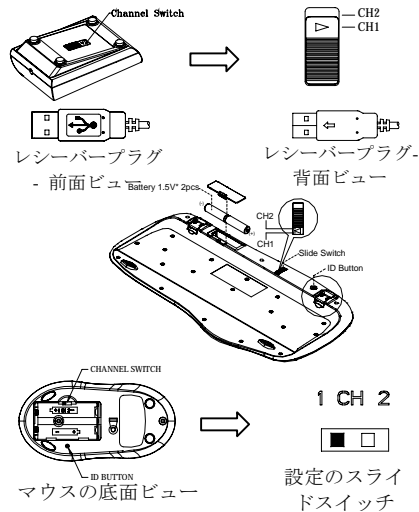

ID 設定

この ID 認識機能により、同じ環境内の他の RF キーボードからの障害を防ぐことができます。電池を交換するときや、キーボードキットが正しく作動しないときは、ID を設定するのを忘れないでください。

[CONNECT] という文字が各装置の ID ボタンに付けられています。

レシーバの ID ボタンの LED は接続された状態であることを示しています。

お使いの PC は ID 設定を変更する必要があります。

レシーバーの上にある ID ボタンを一度押します。

マウスの底面にある ID ボタンを一度押します。

キーボードのボタン上の ID ボタンを一度押します。

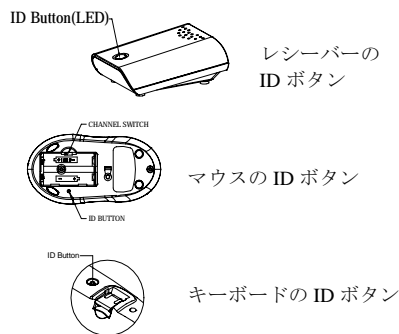

重要:

1. スムーズで正確なカーソルの動きを確実にするには、清潔で、平らな、滑らない、不透明な面の上でのみマウスを使用してください。マウスパッドをご使用になる場合、電池の消耗を少なくするために、暗いマウスパッドではなく、明るいものを選んでください。

ソフトウェアのインストール

キーボードドライバのインストール

1. ドライバディスクをお使いのドライブに挿入します。
2. ドライバディスクの `%keyboard software` ディレクトリで、`SetupKey.exe` を実行します。
3. オンスクリーンの指示に従って、インストール手順を終了します。

マウスドライバのインストール

1. ドライバディスクをお使いのドライブに挿入します。
2. ドライバディスクの `%mouse software` ディレクトリで、`setup.exe` を実行します。
3. オンスクリーンの指示に従って、インストール手順を終了します。

Rato e teclado sem fios - Manual de instalação rápida

Instalação do hardware

Selector de canais

1. Ligue o conector do receptor ao PC.
2. Pegue no receptor e utilize o selector de canais localizado na traseira do receptor para seleccionar CH1 ou CH2. (Não se esqueça da selecção realizada.)
3. Pegue no teclado e certifique-se de que as pilhas localizadas na traseira do teclado estão instaladas correctamente. (Respeite os sinais de polaridade contidos no compartimento das pilhas.)
4. Utilize o selector de canais localizado na traseira do teclado para seleccionar o mesmo canal que seleccionou no passo 3 para o receptor.
5. Pegue no rato e certifique-se de que as baterias localizadas na traseira do rato estão instaladas correctamente. (Respeite os sinais de polaridade contidos no compartimento das pilhas.)
6. Utilize o selector de canais localizado na traseira do rato para seleccionar o mesmo canal que seleccionou nos passos 3 e 5.

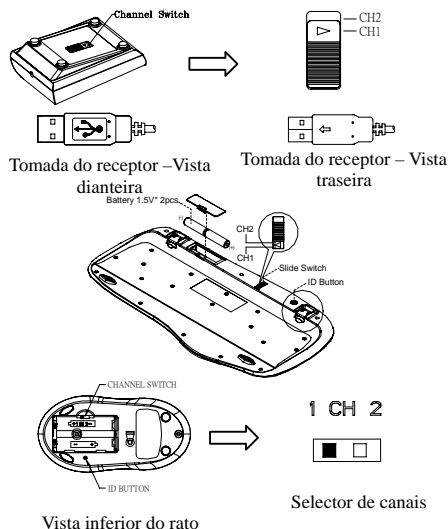

Definição da ID

Esta função de reconhecimento da ID ajuda a evitar a interferência de outros teclados RF no mesmo ambiente. Não se esqueça de definir a ID quando substitui as baterias ou quando os kits do teclado não funcionam correctamente. A palavra CONNECT denomina o botão de ID em cada unidade.

O LED existente por baixo do botão de ID do receptor mostra a condição da ligação.

1. PC tem de estar ligado para alterar a definição da ID.
 - Prima uma vez o botão ID localizado na parte de cima do receptor.
 - Prima o botão ID localizado na parte de baixo do rato uma vez.
 - Prima o botão ID localizado na parte de baixo do teclado uma vez.

Importante:

1. Apenas utilize o rato numa superfície opaca, não-escorregadia, plana e limpa, para assegurar um movimento preciso e suave do cursor. Se utilizar um tapete para o rato, escolha um tapete para o rato colorido e não um escuro para utilizar menos energia da bateria.

Instalação do software

Instalação do controlador do teclado

1. Introduza o CD do controlador na unidade de CD-ROM.
2. Execute o ficheiro *SetupKey.exe* na directoria do software do teclado no CD com o controlador.
3. Siga as instruções que aparecem no ecrã para concluir o processo de instalação.

Instalação do controlador do rato

1. Certifique-se de que o CD do controlador está na unidade de CD-ROM.
2. Execute o ficheiro *Setup.exe* na directoria do software do rato no CD com o controlador.
3. Siga as instruções que aparecem no ecrã para concluir o processo de instalação.

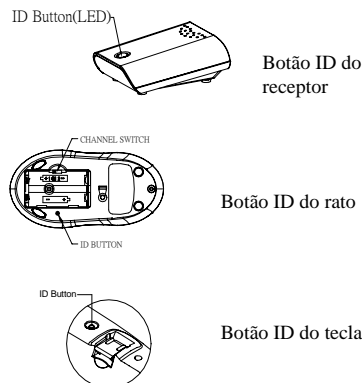

Juego de teclado y ratón inalámbricos - Guía de instalación rápida

Instalación del hardware

Configuración del interruptor deslizante

1. Conecte el receptor al PC enchufando el conector en el PC.
2. En el receptor seleccione el canal CH1 o CH2 utilizando el interruptor deslizante ubicado en la parte trasera del receptor. (Recuerde la selección.)
3. Tome el teclado y compruebe que las pilas de la parte trasera están instaladas correctamente. (Siga los signos de polaridad del compartimento de pilas.)
4. Utilice el interruptor deslizante de la parte trasera del teclado para seleccionar el mismo canal seleccionado en el receptor en el paso 3.
5. Tome el ratón y compruebe que las pilas de la parte trasera están instaladas correctamente. (Siga los signos de polaridad del compartimento de pilas.)
6. Utilice el interruptor deslizante de la parte trasera del ratón para seleccionar el mismo canal que se seleccionó en los pasos 3 y 5.

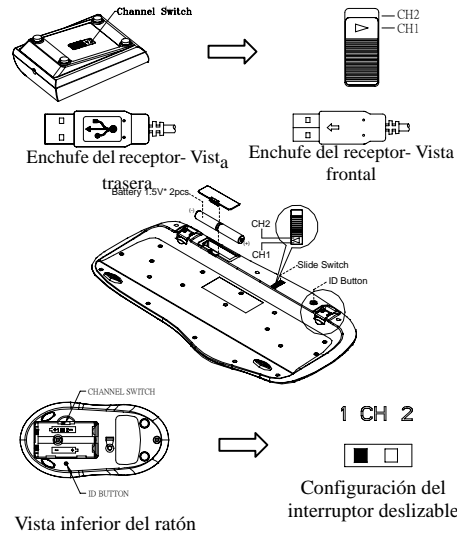

Configuración de ID

La función de reconocimiento de ID le ayuda a protegerse contra interferencias de otros teclados RF en su mismo entorno. Recuerde fijar el ID cuando cambie las pilas. De lo contrario su teclado no funcionará correctamente.

La palabra CONNECT aparece en el botón ID de cada unidad.

El LED bajo el botón ID del receptor muestra el estado de conexión.

1. El equipo debe estar encendido para cambiar el parámetro ID.
2. Pulse el botón ID en la parte superior del receptor una vez.
3. Pulse una vez el botón ID situado en la parte inferior del ratón
4. Pulse una vez el botón ID situado en la parte inferior del teclado.

Importante:

1. Utilice el ratón solamente sobre una superficie limpia, plana, antideslizante y opaca para asegurar un movimiento suave y preciso del cursor. Si utiliza una almohadilla de ratón, elija una de colores brillantes en lugar de una de colores oscuros para ahorrar energía de las pilas.

Instalación del software

Instalación del controlador de teclado

1. Introduzca el CD del controlador en la unidad de disco.
2. Ejecute el archivo *SetupKey.exe* en el directorio *keyboard software* del CD del controlador.
3. Siga las instrucciones que aparecen en pantalla para completar el proceso de instalación.

Instalación del controlador de ratón

1. Asegúrese de que el CD del controlador se encuentra en la unidad.
2. Ejecute el archivo *setup.exe* en el directorio *mouse software* del CD del controlador.
3. Siga las instrucciones en pantalla para completar el proceso de instalación.

