

9001ARF 無線鍵盤滑鼠組 快速安裝指南

硬體安裝

頻道切換

1. 關掉電腦電源。
2. 用接收器後面的頻道切換開關，設定您所選擇的頻道 CH1 或 CH2。設定後請務必記住您的選擇。
3. 將接收器連接到電腦上，接收器的綠色接頭連接到電腦的滑鼠連接埠，紫色接頭連接到電腦的鍵盤連接埠。
4. 安裝鍵盤的電池，並請注意電池正負極方向。
5. 在鍵盤背面也有一個頻道切換開關，請設定與接收器相同的頻道。
6. 安裝滑鼠的電池，請注意電池的正負極方向。
7. 設定滑鼠的頻道，請設定與接收器和鍵盤相同的頻道。

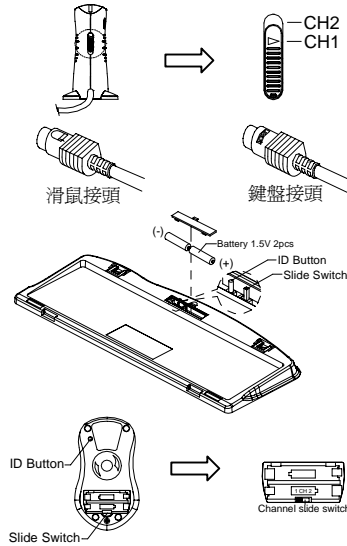

ID 設定

這個 ID 辨識功能有助於防止相同環境中 RF 鍵盤的干擾。在您更換電池後，或當您的鍵盤組無法正常工作时，請您務必重新設定鍵盤組的 ID。

接收器、滑鼠和鍵盤上會有 CONNECT 字樣以標示 ID 設定鈕的位置。

1. 電腦為開機狀態下，才可設定 ID。
2. 按一次接收器側邊的 ID 設定鈕。
3. 按一次滑鼠底部的 ID 設定鈕。
4. 按一次鍵盤底部的 ID 設定鈕。

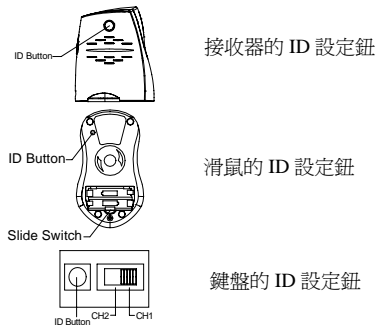

軟體安裝

鍵盤驅動程式安裝

 為使您的鍵盤發揮最大的功能，請安裝 KeyMaestro 驅動程式，KeyMaestro 驅動程式位於包裝內所附的光碟片中。

1. 將驅動程式光碟片至於您的光碟機中。
2. 執行在 \9013RF&9001ARF\keyboard software 子目錄中的 *SetupKey.exe*。
3. 依照螢幕上的指示，以完成安裝的步驟。

滑鼠驅動程式安裝

 為使您的滑鼠發揮最大的功能，請安裝滑鼠驅動程式，滑鼠驅動程式位於包裝內所附的光碟片中。

1. 將驅動程式光碟片至於您的光碟機中。
2. 執行在 \9013RF&9001ARF\mouse software 子目錄中的 *setup.exe*。
3. 依照螢幕上的指示，完成安裝步驟。

9001ARF Wireless Keyboard & Mouse Kit

Quick Installation Guide

Hardware Installation

Slide Switch Setting

1. Make sure your PC is switched off.
2. Take the **receiver** and select channel CH1 or CH2 by using the slide switch on the back of the receiver. **(Remember your selection.)**
3. Connect the **receiver** to your PC by plugging in the receiver's green connector into the mouse port of your PC and the purple connector into the keyboard.
4. Take the **keyboard** and make sure the batteries on the back are installed correctly. (Follow the polarity signs in the battery compartment.)
5. Use the slide switch on the back of the **keyboard** to select the same channel as the one selected in step 2 on the receiver.
6. Take the **mouse** and make sure the batteries on the back are installed correctly. (Follow the polarity signs in the battery compartment.)
7. Use the slide switch on the back of the mouse to select the same channel as the one selected in step 2 and 5.

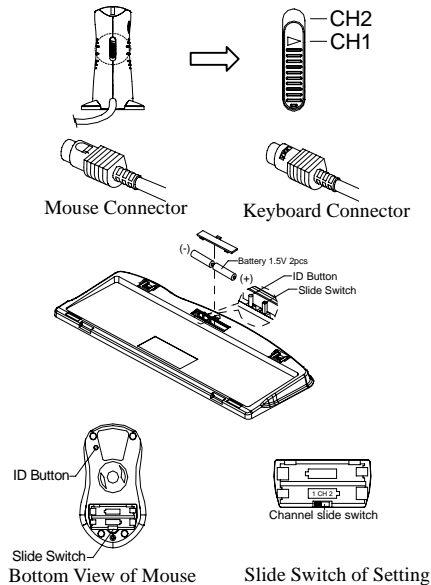

ID Button Setting

This ID-recognition function helps to protect against interference from other RF keyboards in the same environment. Remember to set the ID when you replace the batteries or your keyboard kits do not work properly. The word CONNECT labels the ID button on each unit.

1. Your PC must be on to change the ID setting.
2. Press ID button on the side of the receiver once.
3. Press ID button on the bottom of the mouse once
4. Press ID button on the bottom of the keyboard once.

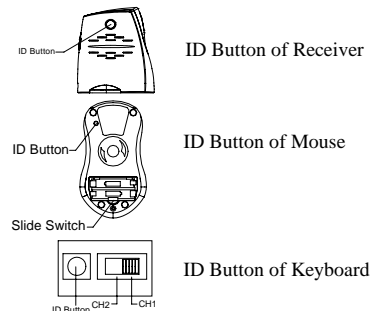

Software Installation

Keyboard Driver Installation

 In order to take advantage of the special button functionality of the keyboard you will have to install the keyboard driver which is located on the driver CD included in the box.

1. Insert the driver CD into your drive.
2. Run the *SetupKey.exe* in the *\9013RF&9001ARF\keyboard software* directory of the driver CD.
3. Follow the onscreen instructions to finish the installation procedure.

Mouse Driver Installation

 In order to take advantage of the special shortcut button functionality of the mouse you will have to install the mouse driver which is located on the driver CD included in the box.

1. Make sure the driver CD is in your drive.
2. Run the *setup.exe* in the *\9013RF&9001ARF\mouse software* directory of the driver CD.
3. Follow the onscreen instructions to finish the installation procedure.

ur9001ARF Kit Souris et Clavier Sans Fil

Guide d'Installation Rapide

Installation Matérielle

Réglage du curseur de sélection

1. Assurez-vous que votre PC est éteint.
2. Prenez le récepteur et sélectionnez le canal CH1 ou CH2 en utilisant l'interrupteur à l'arrière de votre récepteur. (Rappelez-vous votre sélection.)
3. Connectez le récepteur à votre PC en branchant le connecteur vert du récepteur dans le port souris de votre PC et le connecteur pourpre dans le connecteur clavier.
4. Prenez le clavier et assurez-vous que les piles à l'arrière sont installées correctement. (Suivez les signes de polarité dans le compartiment des piles.)
5. Utilisez l'interrupteur à l'arrière du clavier pour sélectionner le même canal que celui réglé sur le récepteur à l'étape 2.
6. Prenez la souris, et assurez-vous que les piles à l'arrière sont installées correctement. (Suivez les signes de polarité dans le compartiment des piles.)
7. Utilisez l'interrupteur à l'arrière de la souris pour sélectionner le même canal que celui sélectionné à l'étape 2 et 5.

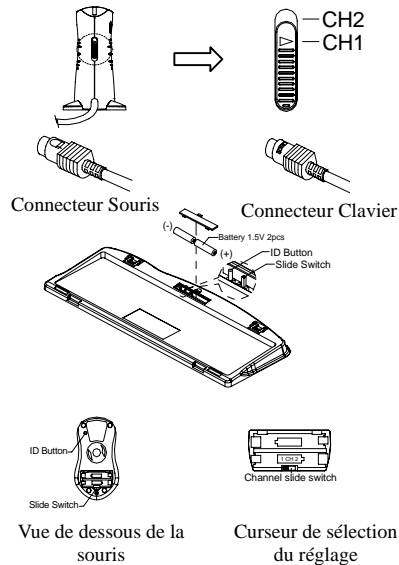

Réglage ID

La fonction de reconnaissance-ID vous aide à vous protéger des interférences provenant des autres claviers RF dans le même environnement. Pensez à régler l'ID lorsque vous remplacez les piles sinon votre clavier ne fonctionnera pas correctement.

Le mot CONNECT désigne le bouton ID de chaque unité.

1. Votre PC doit être mis en marche pour modifier le Réglage d'ID.
2. Pressez une fois le bouton ID situé sur le côté latéral du récepteur.
3. Pressez une fois le bouton ID situé sous la souris.
4. Pressez une fois le bouton ID situé sous le clavier.

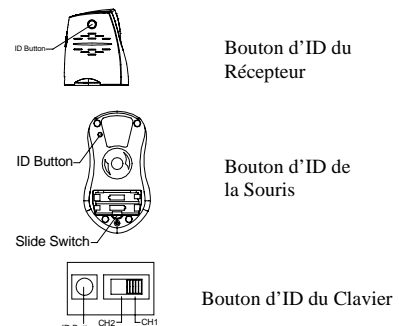

Installation Logicielle

Installation du Pilote Clavier

 Afin de profiter de la fonction spéciale du bouton du clavier, vous devrez installer le pilote du clavier se trouvant sur le CD de pilotes livré dans la boîte.

1. Insérez le CD de pilotes dans votre lecteur.
2. Exécutez le fichier *SetupKey.exe* dans le répertoire `\9013RF&9001ARF\keyboard software` du disque de pilotes.
3. Suivez les instructions à l'écran pour terminer la procédure d'installation.

Installation du Pilote de la Souris

 Afin de profiter de la fonction spéciale du bouton de raccourci de la souris, vous devez installer le pilote de la souris se trouvant sur le CD de pilotes livré dans la boîte.

1. Insérez le CD de pilotes dans votre lecteur.
2. Exécutez le fichier *setup.exe* dans le répertoire `\9013RF&9001ARF\mouse software` du disque de pilotes.
3. Suivez les instructions à l'écran pour terminer la procédure d'installation.

9001ARF Kabelloses Tastatur- & Mauspaket

Schnellinstallationsanleitung

Hardwareinstallation

Schiebeschaltereinstellungen

1. Versichern Sie sich, dass Ihr PC ausgeschaltet ist.
2. Nehmen Sie den Empfänger und wählen den Kanal CH1 oder CH2 mit Hilfe des Schiebeschalters auf der Rückseite des Empfängers. (Behalten Sie Ihre Auswahl in Erinnerung)
3. Verbinden Sie den Empfänger mit Ihrem PC, indem Sie den grünen Stecker des Empfängers in die Mausanschlussstelle Ihres PCs stecken und den violetten Stecker in die Tastaturanschlussstelle.
4. Vergewissern Sie sich bei Ihrer Tastatur, dass die Batterien an der Rückseite richtig installiert sind. (Beachten Sie die Markierung für die Polarität der Batterien im Batteriefach)
5. Verwenden Sie den Schiebeschalter auf der Rückseite der Tastatur, um den selben Kanal wie den in Schritt 2 am Empfänger gewählten zu wählen.
6. Verwenden Sie den Schiebeschalter auf der Rückseite der Tastatur, um den selben Kanal wie den in Schritt 2 am Empfänger gewählten zu wählen.
7. Vergewissern Sie sich bei Ihrer Maus, dass die Batterien an der Rückseite richtig installiert sind. (Beachten Sie die Markierung für die Polarität der Batterien im Batteriefach)

ID-Einstellung

Die ID-Erkennungsfunktion verhindert die Interferenzen durch die anderen RF-Mäuse in der selben Umgebung. Die ID muss neu eingestellt werden, nachdem die Batterien ausgewechselt wurden oder wenn die Tastatur nicht richtig funktioniert.

Der ID-Knopf jedes Gerätes wird mit dem Wort "CONNECT" gekennzeichnet.

1. Ihr PC muss eingeschaltet sein, um die ID-Einstellung zu ändern.
2. Drücken Sie einmal die ID-Taste auf der Seite des Empfängers.
3. Drücken Sie einmal die ID-Taste auf der Unterseite der Maus.
4. Drücken Sie einmal die ID-Taste auf der Unterseite der Tastatur.

Softwareinstallation

Installation des Tastatortreibers

Um die Funktion der speziellen Taste der Tastatur verwenden zu können, müssen Sie den Tastatortreiber, der sich auf der im Paket enthaltenen Treiber-CD befindet, installieren.

1. Stecken Sie die Treiber-CD in das Diskettenlaufwerk.
2. Rufen Sie das Programm *SetupKey.exe* im Ordner `\9013RF&9001ARF\keyboard software` der Diskette auf.
3. Befolgen Sie den Anweisungen auf dem Bildschirm, um die Installation zu vervollständigen.

Maustreiberinstallation

Um die Funktion der speziellen Verknüpfungstaste der Maus verwenden zu können, müssen Sie den Maustreiber, der sich auf der im Paket enthaltenen Treiber-CD befindet, installieren.

1. Legen Sie bitte die Treiber-CD in das entsprechende Laufwerk.
2. Führen Sie die Datei *setup.exe* in dem Ordner `\9013RF&9001ARF\mouse software` auf der Treiber-CD aus.
3. Folgen Sie den Anweisungen auf dem Bildschirm, um die Installation zu vervollständigen.



9001ARF Tastiera senza filo e Kit mouse

Guida all'installazione veloce

Installazione Hardware

Impostazione interruttore di scorrimento

1. Assicurarsi che il PC sia spento.
2. Prendere il ricevitore e selezionare canale CH1 o canale CH2 utilizzando la linguetta sul retro del ricevitore. (Ricordatevi la selezione fatta.)
3. Collegare il ricevitore inserendo il connettore verde del ricevitore nella porta mouse del PC, ed il connettore rosso nella porta tastiera.
4. Prendere la tastiera ed assicurarsi che le batterie siano installate correttamente. (Seguire le indicazioni della polarità nello scomparto delle batterie.)
5. Utilizzare la linguetta sul retro della tastiera per selezionare lo stesso canale, selezionato al punto 2, del ricevitore.
6. Prendere il mouse ed assicurarsi che le batterie siano installate correttamente. (Seguire le indicazioni della polarità nello scomparto delle batterie.)
7. Utilizzare la linguetta sul retro del mouse per selezionare lo stesso canale selezionato ai punti 2 e 5.

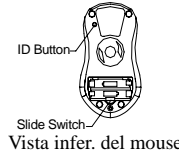
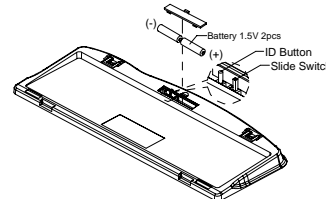
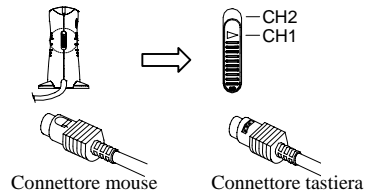

Interr. di scorrim. di impostaz.

Impostazione ID

Questa funzione di riconoscimento ID aiuta a proteggere da interferenza da altre tastiere RF presenti nello stesso ambiente. Ricordarsi di impostare l'ID quando si sostituiscono le batterie o quando i sistemi non funzionano in modo appropriato.

La parola CONNECT indica il tasto ID su ciascuna unità.

1. Il PC deve essere acceso per cambiare l'impostazione dell'ID.
2. Premere una volta il pulsante ID sul lato del ricevitore.
3. Premere una volta il pulsante ID nella parte inferiore del mouse
4. Premere una volta il pulsante ID nella parte inferiore della tastiera.

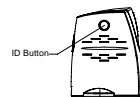

Pulsante ID del ricevitore

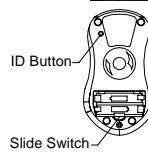

Pulsante ID del mouse

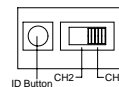

Pulsante ID della tastiera

Installazione Software

Installazione Driver Tastiera

 Al fine di trarre vantaggio dalla funzionalità del pulsante speciale della tastiera, occorrerà installare il driver della tastiera che si trova sul CD driver incluso nella scatola.

1. Inserire il disco driver nella periferica dischetti.
2. Eseguire il *SetupKey.exe* dalla directory *\9013RF&9001ARF\keyboard software* del CD driver.
3. Seguire le istruzioni su schermo per completare la procedura d'installazione.

Installazione driver mouse

 Al fine di trarre vantaggio dalla funzionalità del pulsante di scelta rapida speciale del mouse, occorrerà installare il driver del mouse che si trova sul CD driver incluso nella scatola.

1. Assicurarsi che il disco del driver sia nell'unità.
2. Eseguire il *setup.exe* nella directory *\9013RF&9001ARF\mouse software* del CD driver.
3. Seguire le istruzioni su schermo per completare la procedura d'installazione.

9001ARF 無線キーボードおよびマウスキット

クイックインストールガイド

ハードウェアの取り付け

スライドスイッチの設定

1. PCのスイッチがオフになっていることを確認します。
2. レシーバーを取り出し、レシーバーの背面にあるスライドスイッチを使用して、CH1 または CH2 を選択します(どちらを選択したか、忘れないようにしてください)。
3. レシーバーの緑色のコネクタを PC のマウスポートに、紫色のコネクタをキーボードに差し込んで、PCにレシーバーを接続します。
4. キーボードを取り出して、背面の電池が正しく取り付けられていることを確認します(電池収納部にあるプラスとマイナスの表示に合わせて入れてください)。
5. キーボードの背面にあるスライドスイッチを使用して、レシーバーの step 2 で選択したのと同じチャンネルを選択します。
6. マウスを取り出して、背面の電池が正しく取り付けられていることを確認します(電池収納部にあるプラスとマイナスの表示に合わせて入れてください)。
7. マウスの背面にあるスライドスイッチを使用して step 2 および 5 で選択したのと同じチャンネルを選択します。

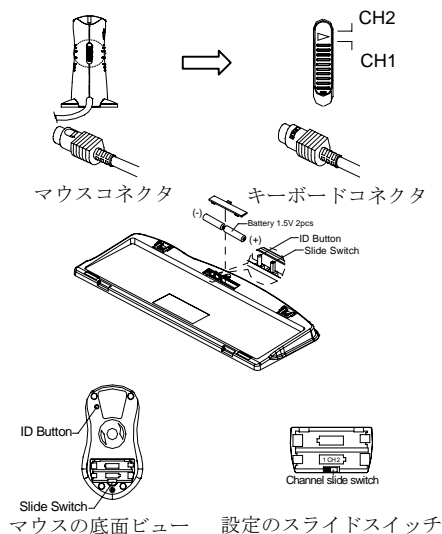

ID 設定

この ID 認識機能により、同じ環境内の他の RF キーボードからの障害を防ぐことができます。電池を交換するときや、キーボードキットが正しく作動しないときは、ID を設定するのを忘れないでください。

「接続」という文字が各装置の ID ボタンに付けられています。

1. お使いの PC は ID 設定を変更する必要があります。
2. レシーバーの側面にある ID ボタンを一度押します。
3. マウスの底面にある ID ボタンを一度押します。
4. キーボードのボタン上の ID ボタンを一度押します。

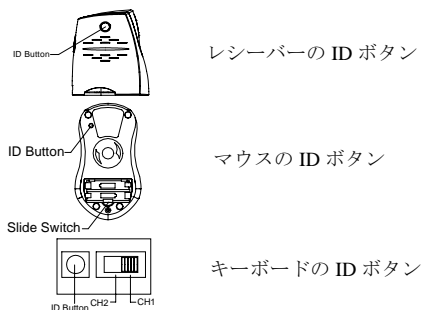

ソフトウェアのインストール

キーボードドライバのインストール

 キーボードの特殊ボタンの機能を利用するには、梱包に付属するドライバ CD のキーボードドライバをインストールする必要があります。

1. ドライバディスクをお使いのドライブに挿入します。
2. ドライバディスクの `¥9013RF&9001ARF¥keyboard software` ディレクトリで、`SetupKey.exe` を実行します。
3. オンスクリーンの指示に従って、インストール手順を終了します。

マウスドライバのインストール

 マウスの特殊ショートカットボタンの機能を利用するには、梱包に付属するドライバ CD のマウスドライバをインストールする必要があります。

1. ドライバディスクをお使いのドライブに挿入します。
2. ドライバディスクの `¥9013RF&9001ARF¥mouse software` ディレクトリで、`setup.exe` を実行します。
3. オンスクリーンの指示に従って、インストール手順を終了します。

9001ARF Rato e teclado sem fios

Manual de instalação rápida

Instalação do hardware

Selector de canais

1. Certifique-se de que o PC está desligado.
2. Pegue no receptor e utilize o selector de canais localizado na traseira do receptor para seleccionar CH1 ou CH2. (Não se esqueça da selecção realizada.)
3. Ligue o receptor ao PC, ligando o conector verde do receptor à porta do rato do PC e o conector púrpura ao teclado.
4. Pegue no teclado e certifique-se de que as pilhas localizadas na traseira do teclado estão instaladas correctamente. (Respeite os sinais de polaridade contidos no compartimento das pilhas.)
5. Utilize o selector de canais localizado na traseira do teclado para seleccionar o mesmo canal que seleccionou no passo 2 para o receptor.
6. Pegue no rato e certifique-se de que as baterias localizadas na traseira do rato estão instaladas correctamente. (Respeite os sinais de polaridade contidos no compartimento das pilhas.)
7. Utilize o selector de canais localizado na traseira do rato para seleccionar o mesmo canal que seleccionou nos passos 2 e 5.

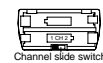
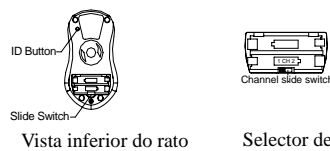
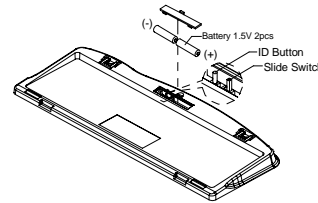
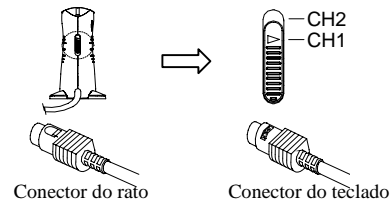

Selector de canais

Definição da ID

Esta função de reconhecimento da ID ajuda a evitar a interferência de outros teclados RF no mesmo ambiente. Não se esqueça de definir a ID quando substitui as baterias ou quando os kits do teclado não funcionam correctamente. A palavra CONNECT denomina o botão de ID em cada unidade.

1. O PC tem de estar ligado para alterar a definição da ID.
2. Prima o botão ID localizado na parte lateral do receptor uma vez.
3. Prima o botão ID localizado na parte de baixo do rato uma vez.
4. Prima o botão ID localizado na parte de baixo do teclado uma vez.

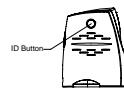

Botão ID do receptor

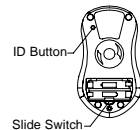

Botão ID do rato

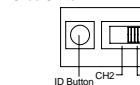

Botão ID do teclado

Instalação do software

Instalação do controlador do teclado

 Para tirar partido da funcionalidade dos botões do teclado, tem de instalar o controlador do teclado contido no CD do controlador, vendido juntamente com o teclado.

1. Introduza o CD do controlador na unidade de CD-ROM.
2. Execute o ficheiro *SetupKey.exe* na directoria do software do teclado \9013RF&9001ARF no CD com o controlador.
3. Siga as instruções que aparecem no ecrã para concluir o processo de instalação.

Instalação do controlador do rato

 Para tirar partido da funcionalidade dos botões do teclado, tem de instalar o controlador do teclado contido no CD do controlador, vendido juntamente com o teclado.

1. Certifique-se de que o CD do controlador está na unidade de CD-ROM.
2. Execute o ficheiro *Setup.exe* na directoria do software do rato \9013RF&9001ARF no CD com o controlador.
3. Siga as instruções que aparecem no ecrã para concluir o processo de instalação.

9001ARF Juego de teclado y ratón inalámbricos

Guía de instalación rápida

Instalación del hardware

Configuración del interruptor deslizante

1. Compruebe que el equipo se encuentra desenchufado.
2. En el receptor seleccione el canal CH1 o CH2 utilizando el interruptor deslizante ubicado en la parte trasera del receptor. (Recuerde la selección.)
3. Conecte el receptor al PC enchufando el conector verde del receptor en el puerto del ratón del equipo y el conector púrpura en el puerto del teclado.
4. Tome el teclado y compruebe que las pilas de la parte trasera están instaladas correctamente. (Siga los signos de polaridad del compartimento de pilas.)
5. Utilice el interruptor deslizante de la parte trasera del teclado para seleccionar el mismo canal seleccionado en el receptor en el paso 2.
6. Tome el ratón y compruebe que las pilas de la parte trasera están instaladas correctamente. (Siga los signos de polaridad del compartimento de pilas.)
7. Utilice el interruptor deslizante de la parte trasera del ratón para seleccionar el mismo canal que se seleccionó en los pasos 2 y 5.

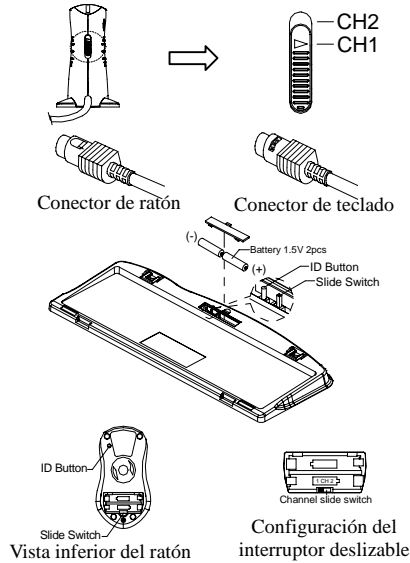

Configuración de ID

La función de reconocimiento de ID le ayuda a protegerse contra interferencias de otros teclados RF en su mismo entorno. Recuerde fijar el ID cuando cambie las pilas. De lo contrario su teclado no funcionará correctamente. La palabra CONNECT aparece en el botón ID de cada unidad.

1. El equipo debe estar encendido para cambiar el parámetro ID.
2. Pulse una vez el botón ID situado en el lateral del receptor.
3. Pulse una vez el botón ID situado en la parte inferior del ratón
4. Pulse una vez el botón ID situado en la parte inferior del teclado.

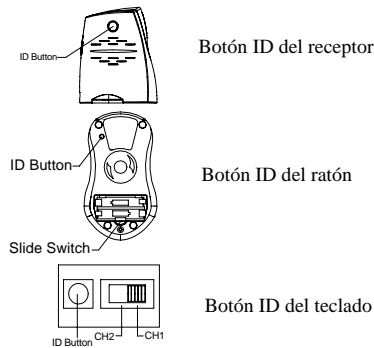

Instalación del software

Instalación del controlador de teclado

 Para aprovechar las ventajas de la funcionalidad del botón especial del teclado, debe instalar el controlador del teclado que se encuentra en el CD incluido en la caja.

1. Introduzca el CD del controlador en la unidad de disco.
2. Ejecute el archivo *SetupKey.exe* en el directorio `\9013RF&9001ARF\keyboard software` del CD del controlador.
3. Siga las instrucciones que aparecen en pantalla para completar el proceso de instalación.

Instalación del controlador de ratón

 Para aprovechar las ventajas de la funcionalidad del botón de acceso directo del ratón, debe instalar el controlador del ratón que se encuentra en el CD incluido en la caja.

1. Asegúrese de que el CD del controlador se encuentra en la unidad.
2. Ejecute el archivo *setup.exe* en el directorio `\9013RF&9001ARF\mouse software` del CD del controlador.
3. Siga las instrucciones en pantalla para completar el proceso de instalación.