

## 無線鍵盤滑鼠組快速安裝指南

### 硬體安裝

#### 頻道切換

1. 用**接收器**後面的頻道切換開關，設定您所選擇的頻道 CH1 或 CH2。設定後請記住您的選擇。
2. 將**接收器**連接到電腦上，接收器的接頭連接到電腦的連接埠。
3. 安裝**鍵盤**的電池，並請注意電池正負極方向。
4. 在**鍵盤**背面也有一個頻道切換開關，請設定與接收器相同的頻道。
5. 安裝**滑鼠**的電池，請注意電池的正負極方向。
6. 設定**滑鼠**的頻道，請設定與接收器和鍵盤相同的頻道。

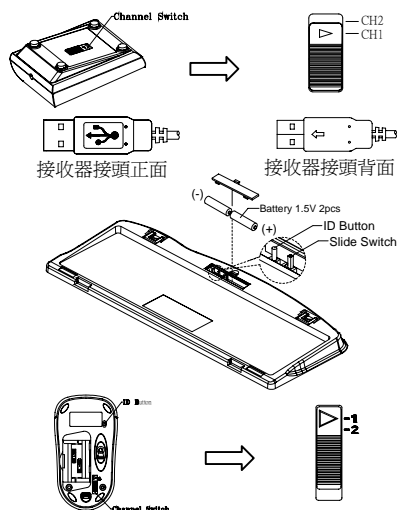

#### ID 設定

這個 ID 辨識功能有助於防止相同環境中 RF 鍵盤的干擾。在您更換電池後，或當您的鍵盤組無法正常工作時，請您務必重新設定鍵盤組的 ID。

接收器、滑鼠和鍵盤上會有 CONNECT 字樣以標示 ID 設定鈕的位置。

在接收器下方的 LED 燈顯示信號接受狀態。

1. 電腦為開機狀態下，才可設定 ID。
2. 按一次接收器上方的 ID 設定鈕。
3. 按一次滑鼠底部的 ID 設定鈕。
4. 按一次鍵盤底部的 ID 設定鈕。

#### 注意事項:

1. 請將滑鼠使用於乾淨、平坦且不過於光滑的表面，以確保滑鼠能正確、流暢的運作。
2. 您可以至控制台的滑鼠選項中，改變連按兩次滑鼠的速度。

### 軟體安裝

#### 鍵盤驅動程式安裝

 為使您的鍵盤發揮最大的功能，請安裝 KeyMaestro 驅動程式，KeyMaestro 驅動程式位於包裝內所附的磁片中。

1. 請先移除電腦中其他的鍵盤驅動程式。
2. 將驅動程式磁片插入您的電腦中並找出"SetupKey.exe"檔名上點二下以執行。
3. 依照螢幕上的指示，以完成安裝的步驟。內定的安裝路徑為 **C:\Program Files\KMaestro**，您可以在安裝過程中改變路徑。

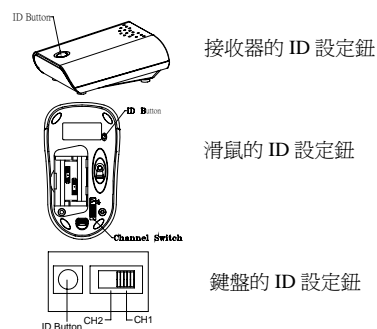

# USB Wireless Keyboard & Mouse Kit Quick Installation Guide

## Hardware Installation

### Slide Switch Setting

1. Connect the receiver to your PC by plugging in the receiver connector into your PC.
2. Take the receiver and select channel CH1 or CH2 by using the slide switch on the back of the receiver. (Remember your selection.)
3. Take the keyboard and make sure the batteries on the back are installed correctly. (Follow the polarity signs in the battery compartment.)
4. Use the slide switch on the back of the keyboard to select the same channel as the one selected in step 3 on the receiver.
5. Take the mouse and make sure the batteries on the back are installed correctly. (Follow the polarity signs in the battery compartment.)
6. Use the slide switch on the back of the mouse to select the same channel as the one selected in step 3 and 5.

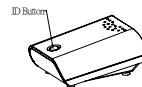
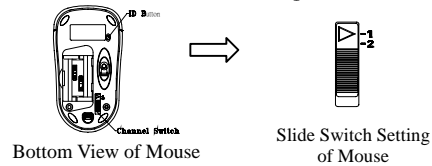
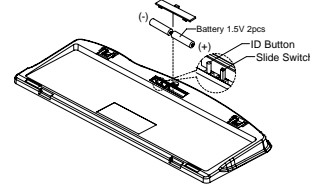
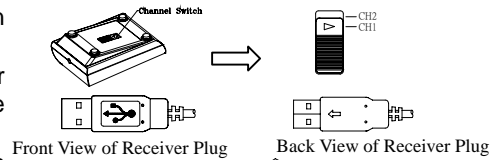

ID Button of Receiver



ID Button of Mouse

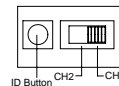

ID Button of Keyboard

### ID Button Setting

This ID-recognition function helps to protect against interference from other RF keyboards in the same environment. Remember to set the ID when you replace the batteries or your keyboard kits do not work properly.

The word CONNECT labels the ID button on each unit.

The LED under ID button of receiver shows connecting condition.

1. Your PC must be on to change the ID setting.
2. Press ID button on the top of the receiver once.
3. Press ID button on the bottom of the mouse once.
4. Press ID button on the bottom of the keyboard battery compartment once.

### Important:

1. Use the mouse only on a clean, flat, non-slippery surface in order to ensure smooth and accurate cursor action.
2. You can adjust the double-click speed of mouse by opening up the Mouse Properties in the Windows Control Panel and changing the speed.

## Software Installation

### Keyboard Driver Installation

 In order to take advantage of the special button functionality of the keyboard you will have to install the keyboard driver which is located on the driver disk included in the box.

1. Remove any existing keyboard software from the computer.
2. Insert the driver disk in your computers, and run "**SetupKey.exe**".
3. Follow the on screen instructions to finish the installation procedure. The driver default will be installed at **C:\Program Files\KMaestro**.

# Kit Souris et Clavier Sans Fil Guide d'Installation Rapide

## Installation Matérielle

### Réglage du curseur de sélection

1. Connectez le récepteur à votre PC en branchant le connecteur du récepteur sur votre PC.
2. Prenez le récepteur et sélectionnez le canal CH1 ou CH2 en utilisant l'interrupteur à l'arrière de votre récepteur. (Rappelez-vous votre sélection.)
3. Prenez le clavier et assurez-vous que les piles à l'arrière sont installées correctement. (Suivez les signes de polarité dans le compartiment des piles.)
4. Utilisez l'interrupteur à l'arrière du clavier pour sélectionner le même canal que celui réglé sur le récepteur à l'étape 3
5. Prenez la souris, et assurez-vous que les piles à l'arrière sont installées correctement. (Suivez les signes de polarité dans le compartiment des piles.)
6. Utilisez l'interrupteur à l'arrière de la souris pour sélectionner le même canal que celui sélectionné à l'étape 3 et 5.

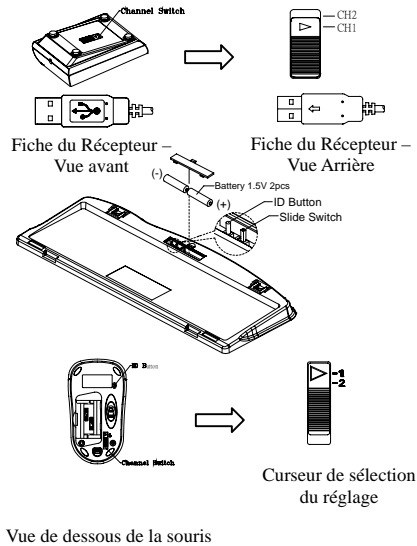

### Réglage ID

La fonction de reconnaissance-ID vous aide à vous protéger des interférences provenant des autres claviers RF dans le même environnement. Pensez à régler l'ID lorsque vous remplacez les piles sinon votre clavier ne fonctionnera pas correctement.

Le mot CONNECT désigne le bouton ID de chaque unité.

Le témoin LED sous le bouton ID du récepteur indique l'état de la connexion.

1. Votre PC doit être mis en marche pour modifier le Réglage d'ID.
2. Pressez une fois le bouton ID sur le dessus du récepteur.
3. Pressez une fois le bouton ID situé sous la souris.
4. Pressez une fois le bouton ID situé sous le clavier.

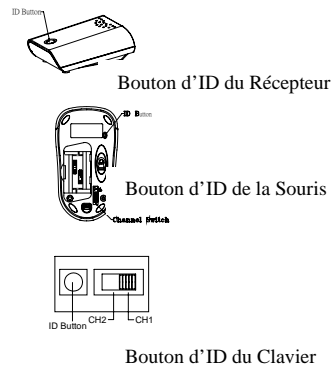

### Important:

1. Utilisez la souris sur une surface opaque, plate, propre et non glissante afin d'obtenir un déplacement régulier et précis du curseur.
2. Vous pouvez régler la vitesse du double-clic de la souris en ouvrant les Propriétés de la Souris dans le Panneau de Configuration Windows et en modifiant la vitesse.

## Installation Logicielle

### Installation du Pilote Clavier

 Afin de profiter de la fonctionnalité spéciale du bouton du clavier, vous devrez installer le pilote du clavier se trouvant sur le disk de pilotes livré dans la boîte.

1. Retirez tous les logiciels pour clavier existants sur l'ordinateur.
2. Insérez le disque des pilotes dans votre ordinateur, et exécutez le fichier "SetupKey.exe".
3. Suivez les instructions à l'écran pour terminer la procédure d'installation. Le chemin d'accès par défaut du pilote sera C:\Program Files\KMaestro.

# Kabelloses Tastatur- & Mauspaket Schnellinstallationsanleitung

## Hardwareinstallation

### Schiebeschaltereinstellungen

1. Verbinden Sie den Empfänger mit Ihrem PC, indem Sie den Empfängerstecker in den PC einstecken.
2. Nehmen Sie den Empfänger und wählen den Kanal CH1 oder CH2 mit Hilfe des Schiebeschalters auf der Rückseite des Empfängers. (Behalten Sie Ihre Auswahl in Erinnerung)
3. Vergewissern Sie sich bei Ihrer Tastatur, dass die Batterien an der Rückseite richtig installiert sind. (Beachten Sie die Markierung für die Polarität der Batterien im Batteriefach)
4. Verwenden Sie den Schiebeschalter auf der Rückseite der Tastatur, um den selben Kanal wie den in Schritt 2 am Empfänger gewählten zu wählen.
5. Verwenden Sie den Schiebeschalter auf der Rückseite der Maus, um den selben Kanal wie den in Schritt 2 am Empfänger gewählten zu wählen.
6. Vergewissern Sie sich bei Ihrer Maus, dass die Batterien an der Rückseite richtig installiert sind. (Beachten Sie die Markierung für die Polarität der Batterien im Batteriefach)

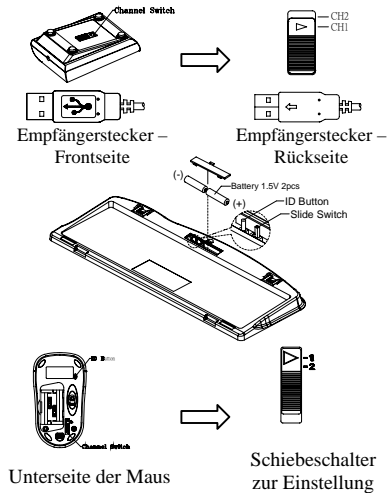

### ID-Einstellung

Die ID-Erkennungsfunktion verhindert die Interferenzen durch die anderen RF-Mäuse in der selben Umgebung. Die ID muss neu eingestellt werden, nachdem die Batterien ausgewechselt wurden oder wenn die Tastatur nicht richtig funktioniert. Der ID-Knopf jedes Gerätes wird mit dem Wort "CONNECT" gekennzeichnet.

Die LED unter der ID Taste des Empfängers zeigt den Verbindungsstatus

1. Ihr PC muss eingeschaltet sein, um die ID-Einstellung zu ändern.
2. Drücken Sie einmal den ID-Knopf auf der oberen Teil des Empfängers.
3. Drücken Sie einmal die ID-Taste auf der Unterseite der Maus.
4. Drücken Sie einmal die ID-Taste auf der Unterseite der Tastatur.

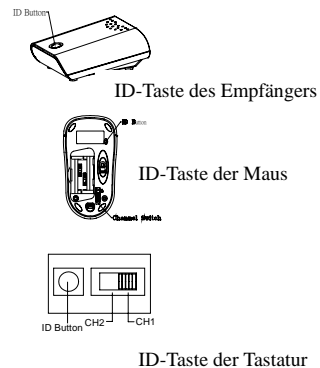

### Wichtige Hinweise

1. Verwenden Sie diese Maus nur auf einer sauberen, flachen, haftenden und undurchsichtigen Oberfläche, um eine reibungslose und genaue Cursorreaktion sicherzustellen.
2. Sie können in Eigenschaften von Maus unter Windows Systemsteuerung die Doppelklickgeschwindigkeit der Maus einstellen.

## Softwareinstallation

### Installation des Tastatortreibers

Um die Funktion der speziellen Taste der Tastatur ausnutzen zu können, müssen Sie den  Tastatortreiber, der sich auf der Treiber-disk in der Box befindet, installieren.

1. Entfernen Sie alle existierende Tastatursoftware von dem Computer.
2. Legen Sie die Treiberdisk in Ihren Computer und führen dann "SetupKey.exe" aus.
3. Folgen Sie den Anweisungen auf dem Bildschirm, um den Installationsprozess zu vervollständigen. Nach der Standardeinstellung wird der Treiber unter dem Verzeichnis **C:\Program Files\KMaestro installiert.**

## Tastiera senza filo e Kit mouse Guida all'installazione veloce

### Installazione Hardware

#### Impostazione interruttore di scorrimento

1. Collegare il ricevitore al PC inserendo il connettore del ricevitore nel PC.
2. Prendere il ricevitore e selezionare canale CH1 o canale CH2 utilizzando la linguetta sul retro del ricevitore. (Ricordatevi la selezione fatta.)
3. Prendere la tastiera ed assicurarsi che le batterie siano installate correttamente. (Seguire le indicazioni della polarità nello scomparto delle batterie.)
4. Utilizzare la linguetta sul retro della tastiera per selezionare lo stesso canale, selezionato al punto 3, del ricevitore.
5. Prendere il mouse ed assicurarsi che le batterie siano installate correttamente. (Seguire le indicazioni della polarità nello scomparto delle batterie.)
6. Utilizzare la linguetta sul retro del mouse per selezionare lo stesso canale selezionato ai punti 3 e 5.

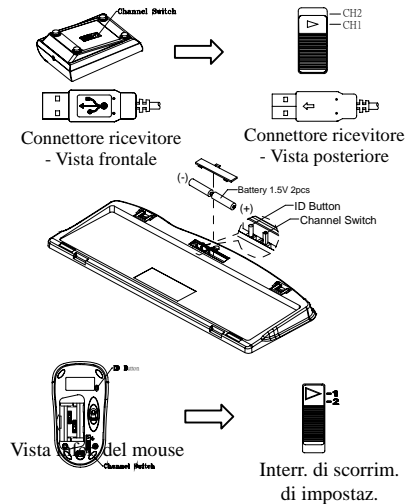

#### Impostazione ID

Questa funzione di riconoscimento ID aiuta a proteggere da interferenza da altre tastiere RF presenti nello stesso ambiente. Ricordarsi di impostare l'ID quando si sostituiscono le batterie o quando i sistemi non funzionano in modo appropriato. La parola CONNECT indica il tasto ID su ciascuna unità.

Il LED sotto il pulsante ID del ricevitore mostra la situazione del collegamento.

1. Il PC deve essere acceso per cambiare l'impostazione dell'ID.
2. Premere una volta il tasto ID sulla parte superiore del ricevitore..
3. Premere una volta il pulsante ID nella parte inferiore del mouse
4. Premere una volta il pulsante ID nella parte inferiore della tastiera.

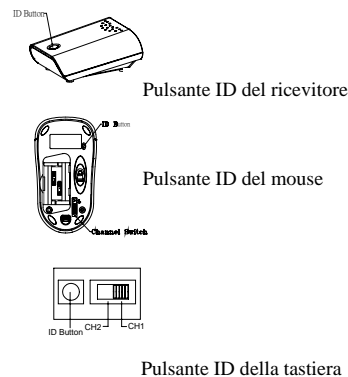

#### Importante:

1. Utilizzare il mouse solamente su una superficie pulita, non scivolosa ed opaca per assicurare l'azione fluida ed accurata del cursore.
2. Si può regolare la velocità del doppio clic del mouse aprendo la finestra Proprietà Mouse, nel Pannello di controllo di Windows e modificando il valore della velocità.

### Installazione Software

#### Installazione Driver Tastiera

Al fine di trarre vantaggio dalla funzionalità del pulsante speciale della tastiera, occorrerà installare il driver della tastiera che si trova sul disk driver incluso nella scatola.

1. Rimuovere dal computer qualsiasi software tastiera esistente.
2. Inserire il disco driver nel computer, ed eseguire "SetupKey.exe".
3. Seguire le istruzioni su schermo per completare l'installazione. Il driver sarà installato in C:\Programmi\Kmaestro.



## Rato e teclado sem fios Manual de instalação rápida

### Instalação do hardware

#### Selector de canais

1. Ligue o conector do receptor ao PC.
2. Pegue no receptor e utilize o selector de canais localizado na traseira do receptor para seleccionar CH1 ou CH2. (Não se esqueça da selecção realizada.)
3. Pegue no teclado e certifique-se de que as pilhas localizadas na traseira do teclado estão instaladas correctamente. (Respeite os sinais de polaridade contidos no compartimento das pilhas.)
4. Utilize o selector de canais localizado na traseira do teclado para seleccionar o mesmo canal que seleccionou no passo 3 para o receptor.
5. Pegue no rato e certifique-se de que as baterias localizadas na traseira do rato estão instaladas correctamente. (Respeite os sinais de polaridade contidos no compartimento das pilhas.)
6. Utilize o selector de canais localizado na traseira do rato para seleccionar o mesmo canal que seleccionou nos passos 3 e 5.

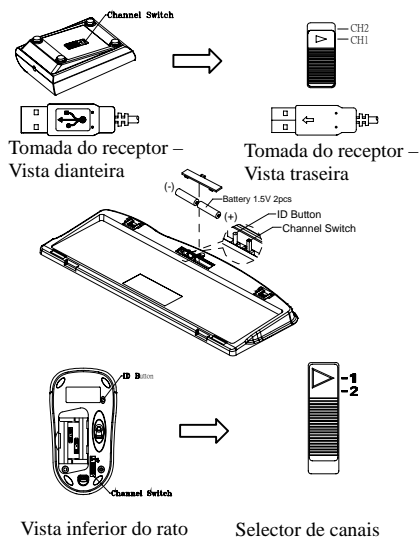

#### Definição da ID

Esta função de reconhecimento da ID ajuda a evitar a interferência de outros teclados RF no mesmo ambiente. Não se esqueça de definir a ID quando substitui as baterias ou quando os kits do teclado não funcionam correctamente. A palavra CONNECT denomina o botão de ID em cada unidade. O LED existente por baixo do botão de ID do receptor mostra a condição da ligação.

O PC tem de estar ligado para alterar a definição da ID.

Prima uma vez o botão ID localizado na parte de cima do receptor.

Prima o botão ID localizado na parte de baixo do rato uma vez.

Prima o botão ID localizado na parte de baixo do teclado uma vez.

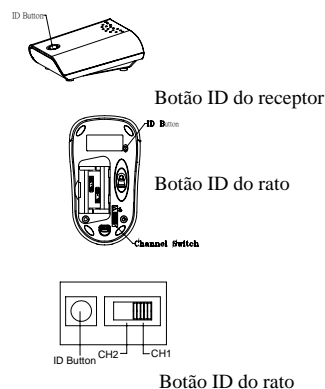

#### Importante

1. Apenas utilize o rato numa superfície opaca, não-escorregadia, plana e limpa, para assegurar um movimento preciso e suave do cursor.
2. Para ajustar a velocidade de duplo clique do rato, abra as propriedades do rato no painel de controlo do Windows e altere a velocidade.

### Instalação do software

#### Instalação do controlador do teclado

Para tirar partido da funcionalidade dos botões do teclado, tem de instalar o controlador do teclado contido no Disk do controlador, vendido juntamente com o teclado.

1. Remova qualquer software do teclado que possa estar instalado no computador.
2. Introduza o CD com o controlador no computador e execute o ficheiro "**SetupKey.exe**".
3. Siga as instruções que aparecem no ecrã para concluir o procedimento de instalação. O controlador por pré-definição será instalado em **C:\Program Files\KMaestro**.

## Juego de teclado y ratón inalámbricos Guía de instalación rápida

### Instalación del hardware

#### Configuración del interruptor deslizante

1. Conecte el receptor al PC enchufando el conector en el PC.
2. En el receptor seleccione el canal CH1 o CH2 utilizando el interruptor deslizante ubicado en la parte trasera del receptor. (Recuerde la selección.)
3. Tome el teclado y compruebe que las pilas de la parte trasera están instaladas correctamente. (Siga los signos de polaridad del compartimento de pilas.)
4. Utilice el interruptor deslizante de la parte trasera del teclado para seleccionar el mismo canal seleccionado en el receptor en el paso 3.
5. Tome el ratón y compruebe que las pilas de la parte trasera están instaladas correctamente. (Siga los signos de polaridad del compartimento de pilas.)
6. Utilice el interruptor deslizante de la parte trasera del ratón para seleccionar el mismo canal que se seleccionó en los pasos 3 y 5.

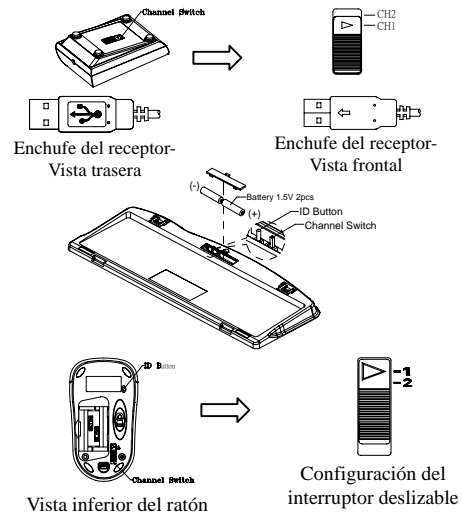

#### Configuración de ID

La función de reconocimiento de ID le ayuda a protegerse contra interferencias de otros teclados RF en su mismo entorno. Recuerde fijar el ID cuando cambie las pilas. De lo contrario su teclado no funcionará correctamente. La palabra CONNECT aparece en el botón ID de cada unidad.

El LED bajo el botón ID del receptor muestra el estado de conexión

1. El equipo debe estar encendido para cambiar el parámetro ID.
2. Pulse el botón ID en la parte superior del receptor una vez.
3. Pulse una vez el botón ID situado en la parte inferior del ratón
4. Pulse una vez el botón ID situado en la parte inferior del teclado.

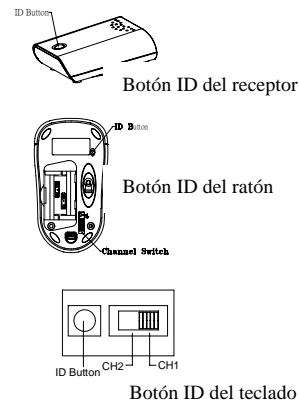

#### Importante:

1. Utilice el ratón solamente sobre una superficie limpia, plana, antideslizante y opaca para asegurar un movimiento suave y preciso del cursor.
2. Puede ajustar la velocidad del doble clic en el ratón abriendo el Panel de control de Windows y modificando la velocidad.

### Instalación del software

#### Instalación del controlador de teclado

 Para aprovechar las ventajas de la funcionalidad del botón especial del teclado, debe instalar el controlador del teclado que se encuentra en el disco incluido en la caja.

1. Elimine cualquier software de teclado existente en el equipo.
2. Introduzca el disco del controlador en el equipo y ejecute el archivo "**SetupKey.exe**".
3. Siga las instrucciones en pantalla para completar el procedimiento de instalación. El controlador se instalará de forma predeterminada en la ruta **C:\Program Files\KMaestro**.